



M O S  
Q U I  
T E  
R A S



# DONDE HAY UNA NECESIDAD, HAY UNA SOLUCIÓN

---

Conscientes de que cada proyecto exige una solución única, en **Luxe Perfil** ofrecemos productos de la máxima calidad. Nuestro reto como empresa no es otro que ser capaces de solucionar las necesidades que surgen continuamente en un mercado muy vivo, por complejas que estas sean.

Nuestro departamento de I+D+i centra gran parte de sus esfuerzos en desarrollar nuevos e innovadores productos para nuestra división **Building**, aportando soluciones creativas e innovadoras en persianas, puertas y mosquiteras, siempre con la premisa de ofrecer las mejores prestaciones, hacer más fácil su instalación y ofrecer la mejor experiencia de usuario.



MOSQUET

SOLUCIONES  
PARA TODOS  
LOS ESPACIOS





## TELAS ANTIMOSQUITOS DE ÚLTIMA GENERACIÓN

Sólo los mejores tejidos pueden ofrecer la máxima protección y fiabilidad.

Por eso, las mosquiteras **MOSQUIET** utilizan BetterVue® y Phiferglass®, innovadoras soluciones en fibra de vidrio. De esta manera, podemos ofrecer colores consistentes y tramados uniformes y duraderos.

Estas telas cuentan con la garantía de calidad de Phifer, y han sido elaboradas bajo las más estrictas condiciones y especificaciones para garantizar su mayor calidad y funcionalidad.



- Tela antimosquitos de fibra de vidrio con mayor visibilidad.
- Mejora del 20% en flujo de aire.
- Mejora del 20% en claridad visual.
- Mejora del 10% en protección contra insectos.
- Certificada por GREENGUARD®, calidad de aire en el ambiente interior.
- Contiene Microban®, protección antimicrobial que controla el crecimiento de bacterias y moho que causan manchas y olores.



- Color uniforme en toda la tela.
- Fabricado bajo estrictas especificaciones para asegurar su mejor calidad.
- No combustible.
- Larga vida útil.
- No corroe, pudre, encoge o mancha.



## COLORES



## MADERAS

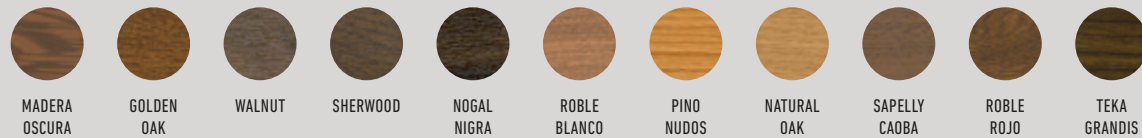

## ANODIZADOS



Las cartas de acabados son de carácter orientativo, debido a que por razones técnicas no se puede garantizar la exactitud de los colores impresos. Los materiales anodizados pueden presentar variaciones de tonalidad debido a la propia naturaleza del producto, siempre dentro de la normativa vigente.

## GRAN VARIEDAD DE ACABADOS

Cada vivienda tiene un estilo propio. Por eso la gama de mosquiteras de Luxe Perfil está disponible en una gran variedad de acabados.

**M•ENVER**  
Plus

**M•ENVER**  
40

**M•ENVER**

**M•ENVER**  
Venus

**M•ENLA**  
Plus

**M•PRACTIK**



ENROLLABLES

PRACTICABLE

**M•PLISA**

**M•PLISA**  
Mini

**M•COR**  
Regulable

**M•COR**  
Curva

**M•COR**  
Recta

**M•FIX**

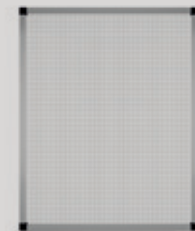
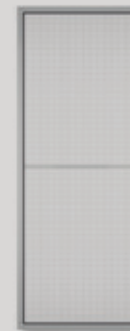

PLISADAS

CORREDERAS

FIJA

# M•ENVER

40

## TODAS LAS VENTAJAS



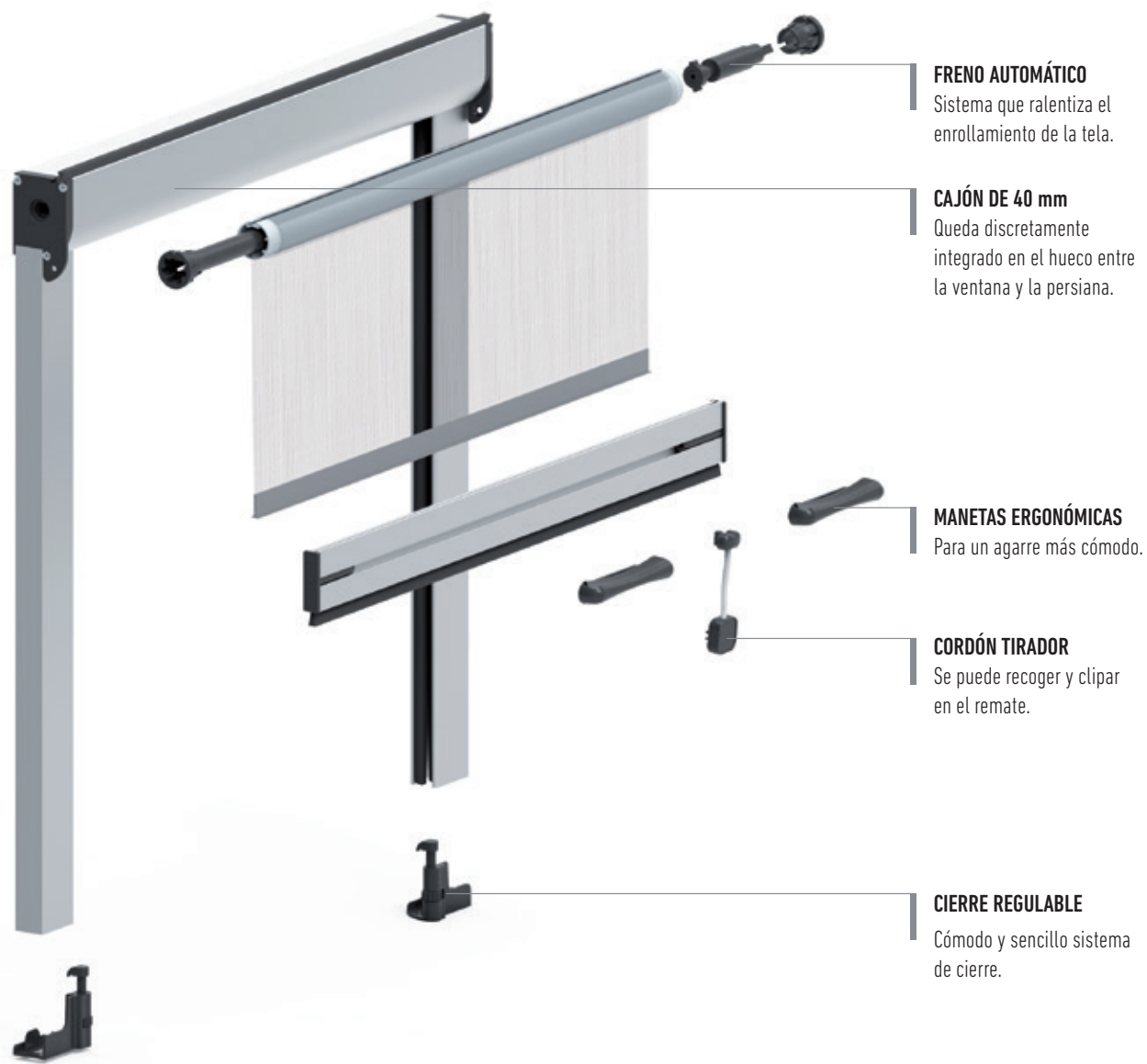

**FRENO AUTOMÁTICO**  
Sistema que ralentiza el enrollamiento de la tela.

**CAJÓN DE 40 mm**  
Queda discretamente integrado en el hueco entre la ventana y la persiana.

**MANETAS ERGONÓMICAS**  
Para un agarre más cómodo.

**CORDÓN TIRADOR**  
Se puede recoger y clipar en el remate.

**CIERRE REGULABLE**  
Cómodo y sencillo sistema de cierre.

La nueva mosquitera **M-ENVER 40** combina el cajón y tejido de la **M-ENVER Plus** con el remate y sistema de cierre regulable convencional.

El resultado es una mosquitera de la más alta calidad y fiabilidad, ideal para todo tipo de ventanas y con un montaje sencillo y rápido.

Tiene la posibilidad de incorporar un freno automático con el que se consigue una recogida progresiva del tejido.

Incluye cómodas manetas ergonómicas y un cordón tirador para facilitar la bajada de la tela.

**CALIDAD Y FIABILIDAD**

**MONTAJE RÁPIDO Y SENCILLO**

**TELA ANTIMOSQUITOS  
DE LA MÁXIMA CALIDAD**



# M•ENVER

## LA MÁS PRÁCTICA



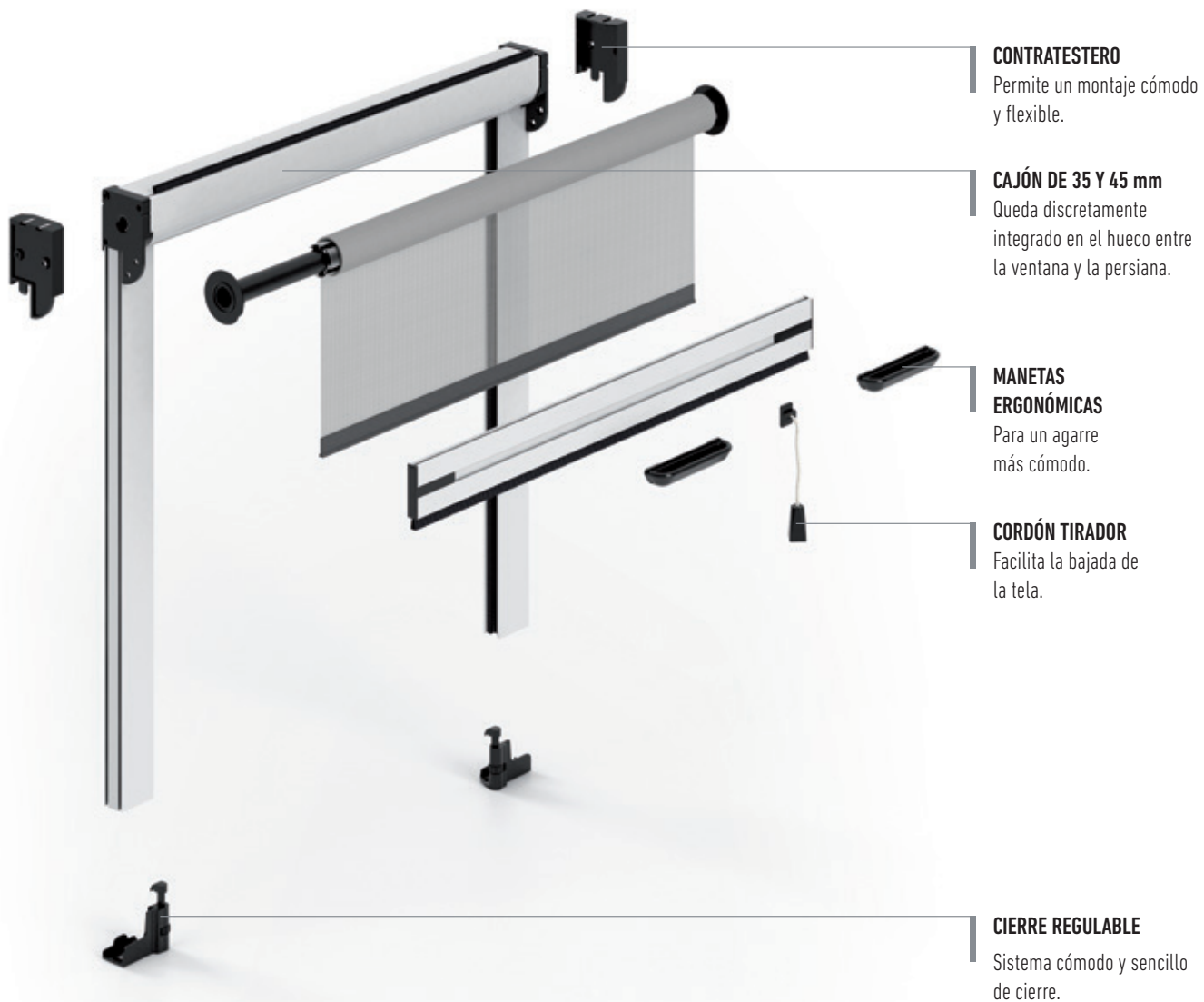

La mosquitera **M-ENVER** se ha convertido en el sistema de mosquitera enrollable más utilizado y práctico para todo tipo de ventanas, ya que permite el máximo enrollamiento en el mínimo espacio, con un rápido y sencillo montaje.

Incluye cómodas manetas ergonómicas y cordón tirador para facilitar la bajada de la tela. Asimismo, el modelo 45 ofrece la opción de incorporar un freno antirretorno, con lo que se consigue una recogida progresiva.

Cuando no se utiliza, el tejido queda oculto en el cajón resguardado del polvo.

**MÁXIMO ENROLLAMIENTO  
EN EL MÍNIMO ESPACIO**

**MONTAJE RÁPIDO Y SENCILLO**

**FUNCIONAMIENTO MÁS SUAVE GRACIAS  
A LA COMPENSACIÓN DE MUELLE Y EJE**

# M•ENVER



## SECCIÓN VERTICAL

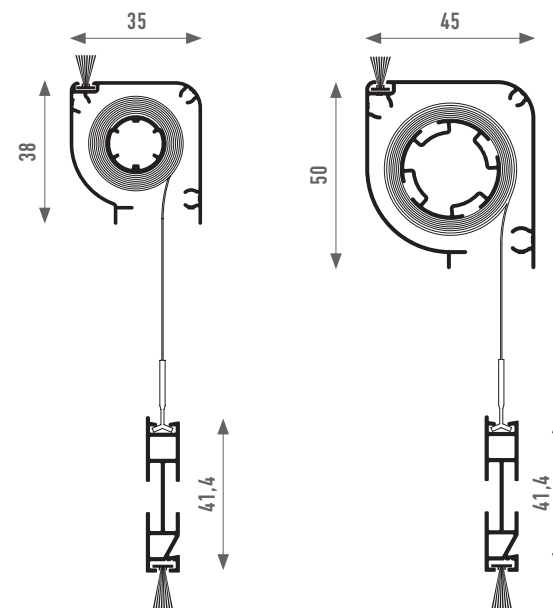

## GUÍA ANTIVIENTO

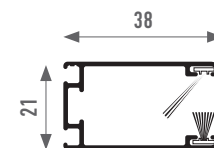

## COMPONENTES

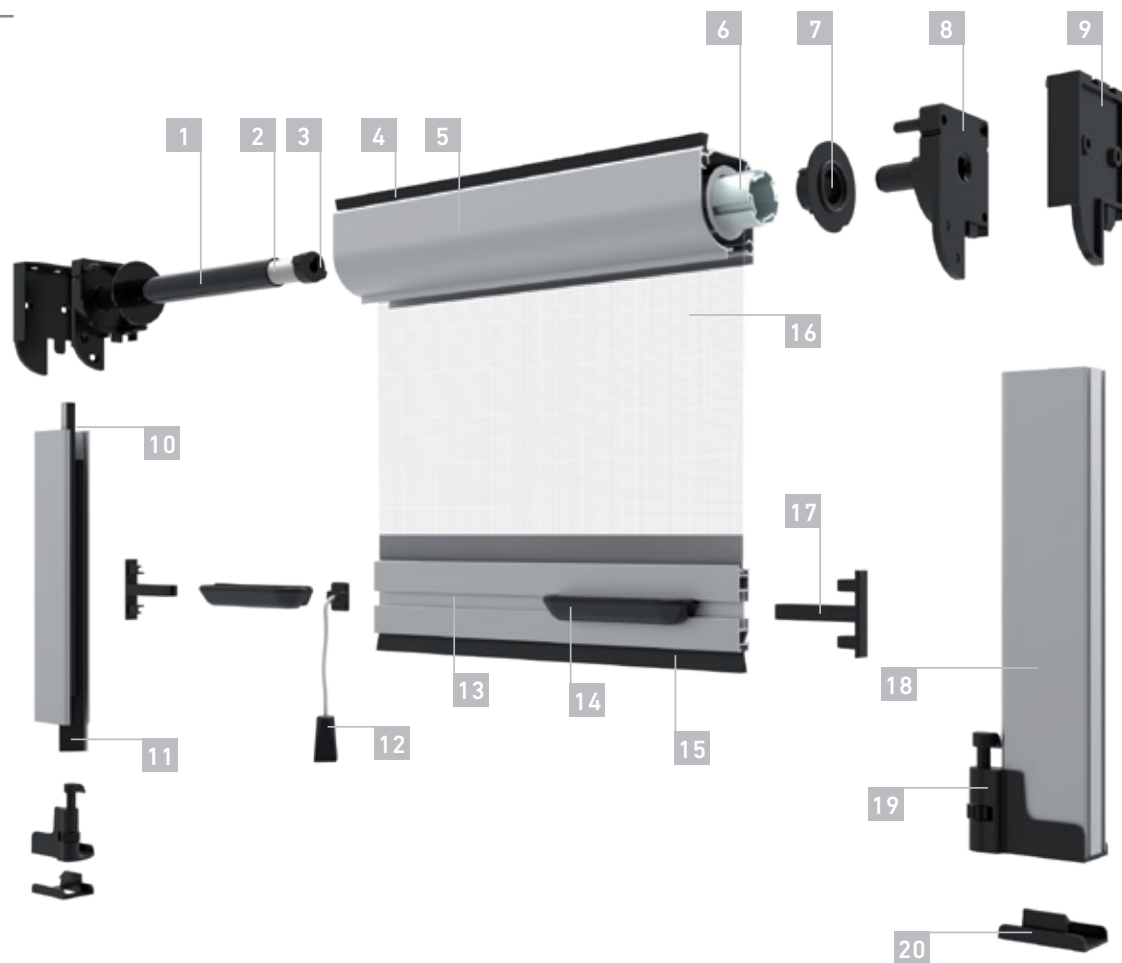

- 1 TUBO MUELLE (M-ENVER 45)
- 2 MUELLE LARGO
- 3 TERMINAL MUELLE
- 4 FELPUDO 5 x 9
- 5 CAJÓN M-ENVER
- 6 EJE
- 7 COJINETE
- 8 TESTERO
- 9 CONTRATESTERO
- 10 FELPUDO 5,1 x 7,5
- 11 FELPUDO 4,8 x 16,5
- 12 CORDÓN TIRADOR
- 13 REMATE
- 14 MANETA REMATE
- 15 FELPUDO 5,5 x 12
- 16 TELA ANTIMOSQUITOS
- 17 TAPÓN REMATE
- 18 GUÍA ANTIVIENTO
- 19 CIERRE REGULABLE
- 20 CIERRE OCULTO

2,50 m\*  
1,50 m\*\*

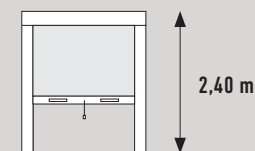

**DIMENSIONES MÁXIMAS RECOMENDADAS**

\* M-ENVER 45 DOBLE MUELLE  
\*\* M-ENVER 35

# M•ENLA

Plus

MÁS SUAVE, MÁS CÓMODA,  
MAYOR CONFORT







**CAJÓN DE 40 mm**

Queda discretamente integrado en el hueco entre la ventana y la persiana.

**PERFIL TIRADOR ERGONÓMICO**

Para un agarre más cómodo.

**FRENO**

Proporciona una apertura más cómoda y un funcionamiento más suave.

**ESLABÓN ANTIVIENTO**

Permite la sujeción de la tela dentro de la cadena inferior mediante unas lengüetas que evitan dañar la tela y se encastran en la malla, bloqueándola ante los golpes de viento.

**GUÍA INFERIOR**

De tan sólo 3 mm para facilitar el paso.

La mosquitera enrollable lateral **M-ENLA Plus** es la solución perfecta por funcionalidad, fácil montaje y comodidad de uso. Su innovador y práctico sistema de cadena garantiza un cierre suave y, gracias a disponer de una guía inferior de tan sólo 3 mm, permite una paso libre de obstáculos que facilita la circulación entre zonas.

Este modelo, adaptable a huecos de una o dos hojas, cuenta con un perfil tirador ergonómico y freno incorporado que aporta un funcionamiento más suave y una apertura más cómoda ya que se puede detener en la posición que se desee.

**MÁXIMA VERSATILIDAD**

**MÍNIMO IMPACTO VISUAL**

**CIERRE MÁS SUAVE Y CÓMODO**

# M•ENLA

## Plus

### TELA ANTIMOSQUITOS

Sólo los mejores tejidos pueden ofrecer la mejor protección. Por eso utilizamos Bettervue® en la fabricación de la M-ENLA Plus.



- Tela antimosquitos de fibra de vidrio con mayor visibilidad.
- Mejora del 20% en flujo de aire.
- Mejora del 20% en claridad visual.
- Mejora del 10% en protección contra insectos.
- Certificada por GREENGUARD®, calidad de aire en el ambiente interior.
- Contiene Microban®, protección antimicrobial que controla el crecimiento de bacterias y moho que causan manchas y olores.
- Con la garantía de calidad de Phifer.



# M•PLISA

MAYOR ACCESIBILIDAD  
PARA ESPACIOS AMPLIOS





La mosquitera **M-PLISA** destaca por su singular estética y su innovador sistema de recogida lateral en acordeón, que proporciona un cierre muy cómodo y suave, pudiendo detener el tejido en cualquier parte de la apertura.

Destaca también su cierre magnético, la maneta, el perfil y la guía inferior de menos de 3 mm de altura, la cual proporciona un paso más accesible. Permite la conexión en serie de varias hojas, de forma que se puedan cubrir huecos de gran amplitud.

Se aconseja su instalación en puertas donde haya un paso continuo como accesos a terrazas, balcones, patios...

---

**CIERRE MAGNÉTICO**

---

**PERFECTA PARA CUBRIR ESPACIOS AMPLIOS**

---

**PERMITE UN PASO MÁS ACCESIBLE**

---

# M•PLISA



GUÍA SUPERIOR

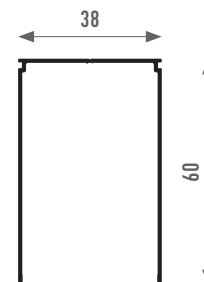

GUÍA LATERAL CIERRE-IMÁN

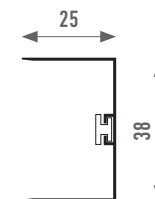

GUÍA INFERIOR

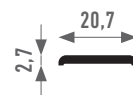



# M•PLISA

Mini

VERTICAL, LATERAL  
Y REVERSIBLE



**SISTEMA DE RECOGIDA EN ACORDEÓN**

Proporciona un cierre más cómodo y suave.

**PERFIL TIRADOR**

Compacto y ergonómico.

**MÍNIMOS PERFILES**

Para espacios más reducidos.

**MÁS CÓMODA**

El tejido puede detenerse en cualquier posición.

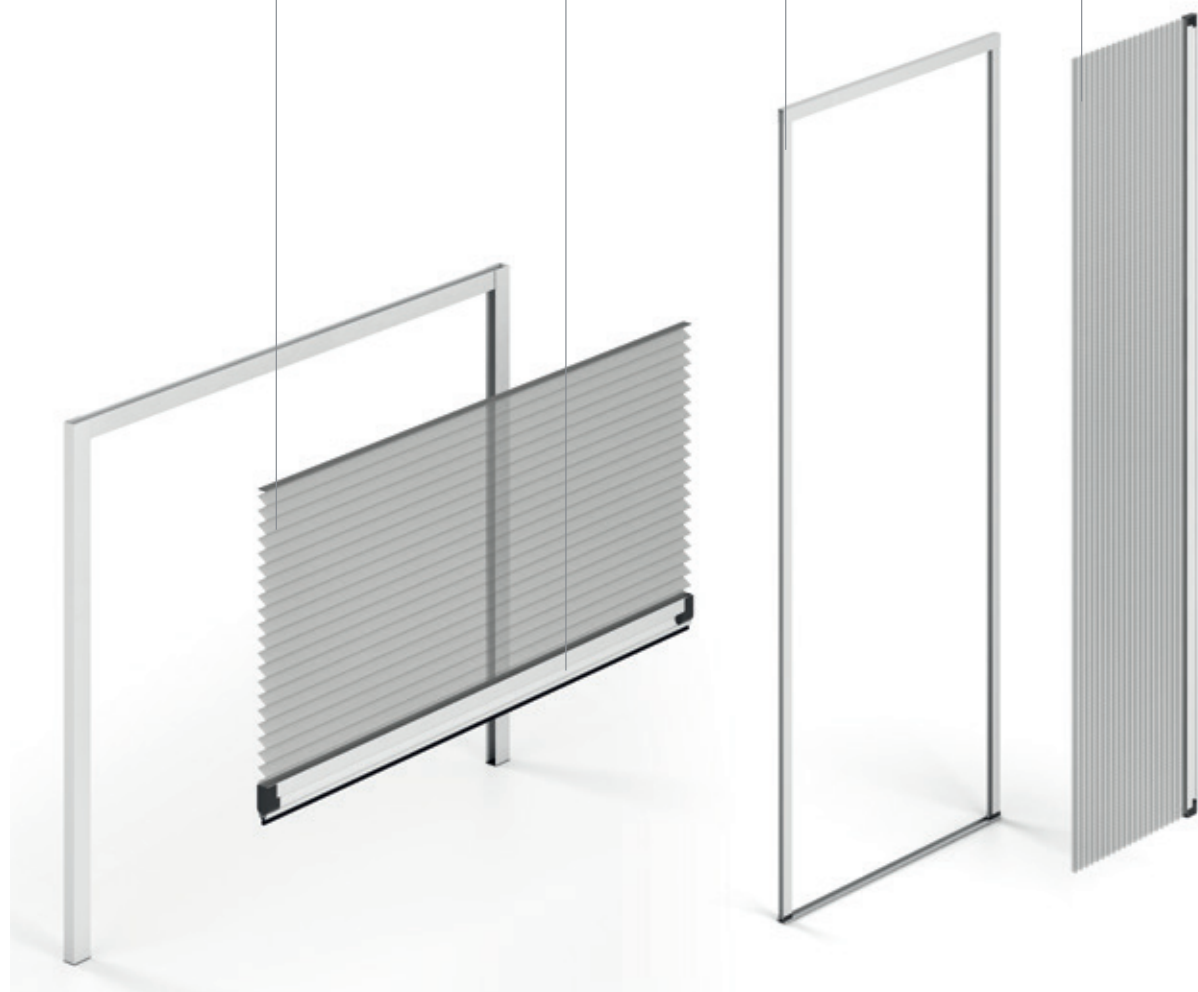

La **M-PLISA Mini** es una mosquitera para puertas y ventanas que destaca por su singular estética e innovador sistema de recogida en acordeón, que proporciona un cierre muy cómodo y suave, pudiendo detener el tejido en cualquier punto de la apertura.

Dispone de 3 modelos en función del tipo de recogida de la tela: vertical, lateral y reversible.

**M-PLISA Mini vertical** dispone de una varilla de accionamiento opcional para facilitar las operaciones de apertura y cierre de la mosquitera.

**M-PLISA Mini lateral** permite la conexión de dos hojas de forma que se puedan cubrir huecos más grandes. Se aconseja su instalación en puertas donde haya un paso continuo como accesos a terrazas, balcones, patios...

**M-PLISA Mini reversible** permite su apertura desde la derecha, la izquierda y desde ambos lados a la vez.

**3 MODELOS EN FUNCIÓN DEL TIPO DE RECOGIDA DE LA TELA**

**INNOVADOR SISTEMA DE RECOGIDA EN ACORDEÓN**

**PERMITE LA CONEXIÓN DE 2 HOJAS**

# M•PLISA

Mini

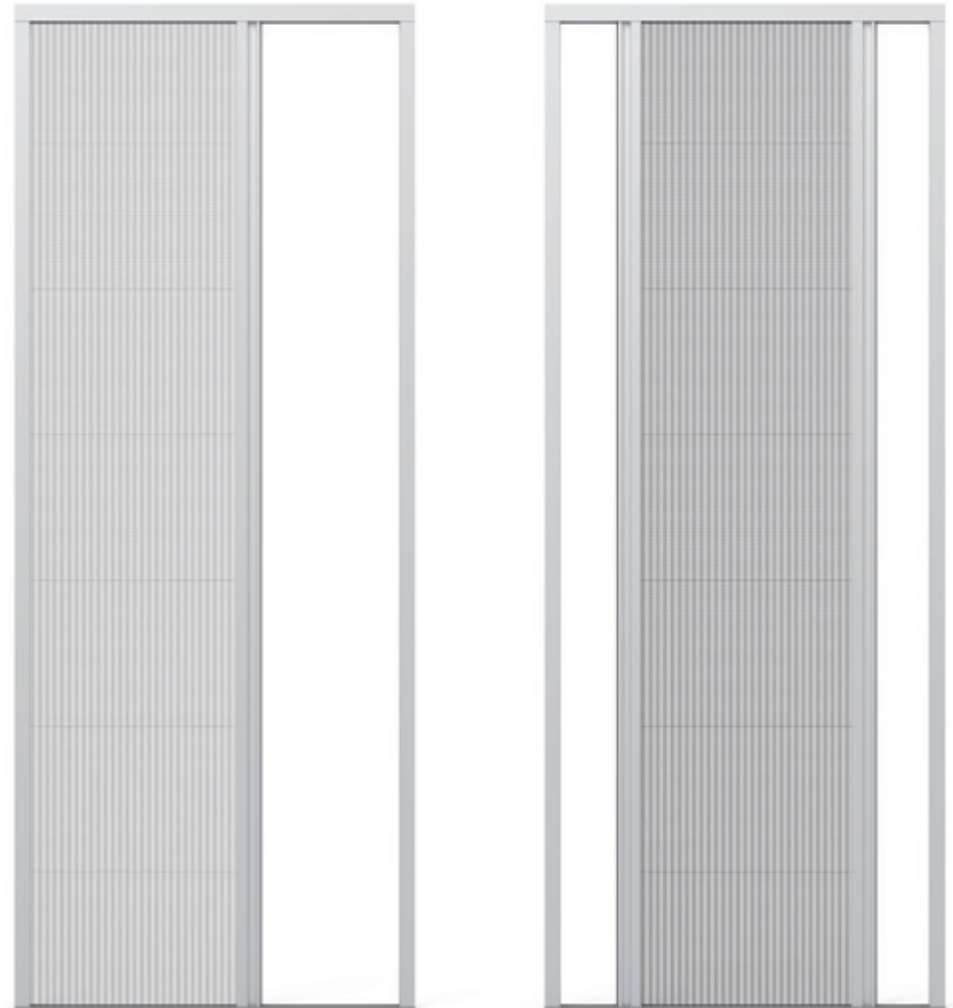

## SECCIÓN VERTICAL M-PLISA MINI VERTICAL

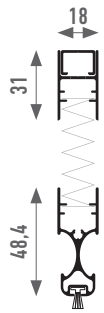

### DIMENSIONES MÁXIMAS RECOMENDADAS

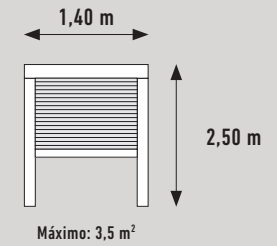

## SECCIÓN HORIZONTAL M-PLISA MINI LATERAL

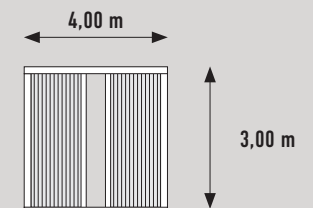
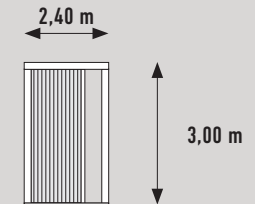
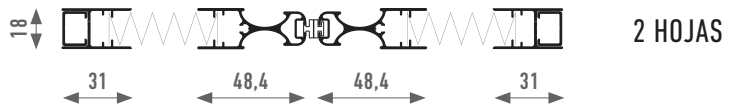
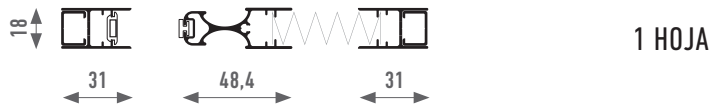

## SECCIÓN HORIZONTAL M-PLISA MINI REVERSIBLE

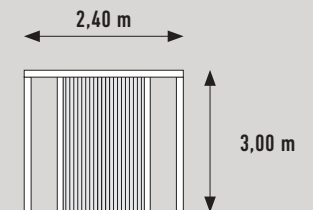
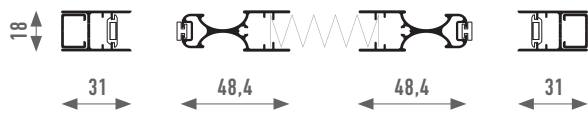

# M•PRACTIK

NUEVO DISEÑO,  
MAYOR BIENESTAR







**NUEVAS ESCUADRAS SEMI OCULTAS**

Aportan rigidez y mejora la estética.

**MARCO**

Con solape o sin solape para un montaje perfecto.

**NUEVO SISTEMA DE CLIPAJE DE TELA**

Permite un acabado limpio al ocultar la unión de la tela al bastidor.

**BISAGRA CON MUELLE RETORNO**

Bisagra opcional que permite el cierre automático de la puerta.

**NUEVAS TELAS ANTIMOSQUITOS**

Alta calidad y resistencia. Incluye opción de tela reforzada para mascotas.

**NUEVO BASTIDOR DE ALTA RIGIDEZ**

Con zócalo reforzado que protege la tela contra roturas.

**M-PRACTIK** es la nueva mosquitera practicable de **MOSQUIET**. El nuevo diseño de sus componentes es un paso adelante en la estética de las puertas mosquiteras practicables. Sus nuevos perfiles y las escuadras semiocultas aportan solidez y un acabado suave que le confiere un diseño más atractivo.

**M-PRACTIK** es la mosquitera ideal para huecos que carezcan de puerta y no requieran de seguridad adicional. Puede fabricarse con apertura a derecha o izquierda indistintamente.

El marco exterior tiene la opción de solape o sin solape para facilitar el montaje y obtener un acabado perfecto.

**ESTÉTICA MÁS SUAVE**

**NUEVO BASTIDOR DE ALTA RIGIDEZ**

**NUEVO SISTEMA DE CLIPAJE DE TELA**

# M•PRACTIK

## TELA ANTIMOSQUITOS

Sólo los mejores tejidos pueden ofrecer la mejor protección. Por eso utilizamos Phiferglass® en la fabricación de la M-PRACTIK.

M-PRACTIK también está disponible opcionalmente con tela de aluminio reforzado, ideal para mascotas.



- Color uniforme en toda la tela.
- Fabricado bajo estrictas especificaciones para asegurar su mejor calidad.
- No combustible.
- Larga vida útil.
- No corroe, pudre, encoge o mancha.



## PERFIL MARCO CON SOLAPE

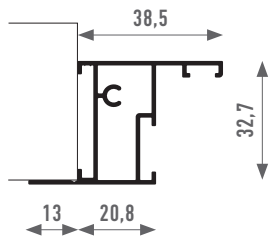

## PERFIL MARCO SIN SOLAPE

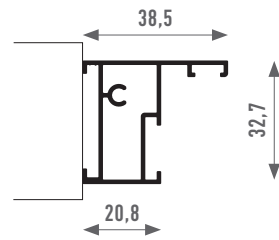

1,00 m

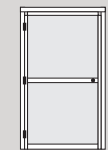

2,40 m

2,00 m

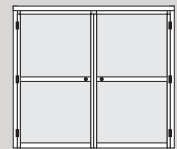

2,40 m

**DIMENSIONES MÁXIMAS  
RECOMENDADAS**

# M•COR

Regulable

MEJOR AJUSTE,  
DESLIZAMIENTO MÁS SUAVE





**ESCUADRAS SUPERIORES  
CON MUELLE**

Para una perfecta adaptación a la carpintería de la ventana.

**TRAVESAÑO**

Aporta rigidez al conjunto. Incluido a partir de 160 cm (ancho/alto).

**ESCUADRAS INFERIORES  
REGULABLES**

Para un ajuste perfecto a la ventana.

Recomendada tanto para ventanas como para puertas correderas. Este sistema destaca por su sencillez de uso y por no necesitar de montaje, ya que se adapta a la mayoría de carpintería de aluminio del mercado.

El deslizamiento de las mosquiteras es muy suave gracias a los rodamientos interiores.

La mosquitera **M-COR Regulable** incorpora un sistema de regulación y muelles en las escuadras que permite un mejor ajuste a la carpintería metálica.

A partir de 160 cm (ancho/alto) se suministra con travesaño.

**NO NECESITA MONTAJE**

**SUAVE DESLIZAMIENTO**

**DISPONIBLE EN 3 MODELOS:  
REGULABLE / CURVA / RECTA**



# M•COR

## Regulable

### M-COR REGULABLE

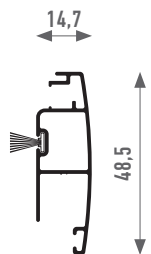

### TRAVESAÑO

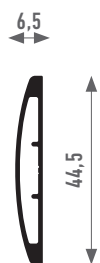

### PERFIL Z

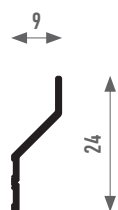

Utilizar en montajes con espacio insuficiente en el carril interior de la ventana.

### COMPONENTES

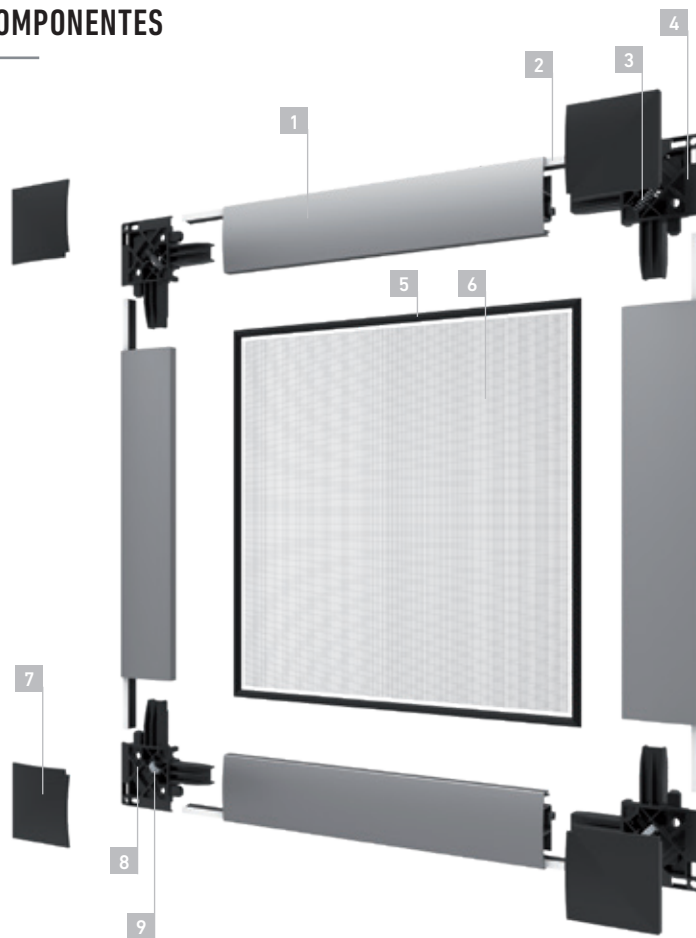

- 1 PERFIL M-COR Regulable
- 2 FELPUDO 5x9
- 3 MUELLE COMPENSATORIO SUPERIOR
- 4 ESCUADRA SUPERIOR M-COR Regulable
- 5 BURLETE GOMA BLANDA 6,5
- 6 TELA ANTIMOSQUITOS
- 7 TAPA ESCUADRAS M-COR Regulable
- 8 ESCUADRA INFERIOR M-COR Regulable
- 9 RUEDA REGULADORA

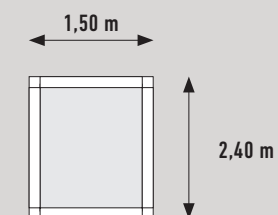

#### DIMENSIONES MÁXIMAS RECOMENDADAS

A partir de 160 cm (ancho/alto), se suministra con travesaño.

# M•FIX

SU SENCILLEZ  
LA HACE EXCEPCIONAL



**CLIPS**

Fijan fácilmente la mosquitera al hueco de la ventana.

**M-FIX** es la más sencilla y económica de todas las mosquiteras. Su instalación es muy fácil ya que la tela se coloca en un marco de aluminio, el cual se fija fácilmente al hueco de la ventana mediante unos clips.

Este sistema resulta idóneo para ventanas de poco uso que no requieren de un acceso al exterior.

Cuando no se utiliza puede desmontarse fácilmente.

---

**INSTALACIÓN SENCILLA**

---

**FÁCIL DESMONTAJE**

---

## COMPONENTES



- 1 ESCUADRA M-FIX
- 2 PERFIL M-FIX
- 3 BURLETE GOMA BLANDA 6,5
- 4 TELA ANTIMOSQUITOS
- 5 FELPUDO 7x9

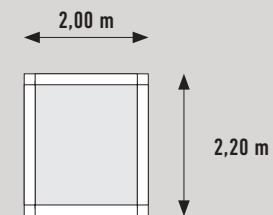

DIMENSIONES MÁXIMAS  
RECOMENDADAS